

**NÁVOD K OBSLUZE**

# ELEMENT SERIES

**ASH-09AIE, ASH-12AIE,  
ASH-18AIE, ASH-24AIE**

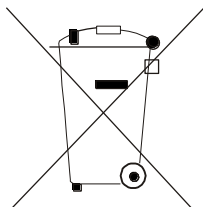



**Pozor:**

Na Vašem výrobku je uveden tento symbol. Říká, že se elektrické a elektronické přístroje nemají likvidovat s domácím odpadem, nýbrž se mají vrátit zvlášť do specializované sběrně.

## **A. Informace k likvidaci pro soukromé uživatele**

### **1. V Evropské unii**

Pozor: Tento přístroj nelikvidujte s normálním domácím odpadem!

Podle nové směrnice EU, která stanovuje správný způsob zpětného odběru použitých elektrických a elektronických přístrojů, nakládání s nimi a jejich recyklace, se musí staré elektrické a elektronické přístroje likvidovat zvlášť.

Po zavedení směrnice v členských zemích EU mohou nyní soukromé domácnosti odevzdávat svoje použité elektrické a elektronické přístroje bezplatně ve stanovených sběrnách\*.

V některých zemích\* můžete staré přístroje případně odevzdat bezplatně i u Vašeho specializovaného prodejce, pokud si koupíte srovnatelný nový přístroj.

\*) Další podrobnosti obdržíte od Vašeho obecního úřadu.

Jestliže Vaše použité elektrické a elektronické přístroje obsahují baterie nebo akumulátory, měli byste je nejprve vyjmout a zlikvidovat zvlášť podle místního platného nařízení.

Řádnou likvidací přispějete ke správnému sběru starých přístrojů, nakládání s nimi a jejich používání. Odbornou likvidací tak zabráníte možným škodlivým dopadům na životní prostředí a zdraví.

### **2. V ostatních zemích mimo Evropské unie**

Informujte se prosím na Vašem obecním úřadě na správný postup při likvidaci tohoto přístroje.

## **B. Informace k likvidaci pro průmyslové uživatele**

### **1. V Evropské unii**

Jestliže jste tento výrobek používali pro živnostenské účely a nyní ho chcete zlikvidovat:

Obráťte se prosím na Vašeho specializovaného prodejce, který Vás může informovat o vracení výrobku. Možná budete muset za odběr a recyklaci zaplatit. Malé výrobky (a malá množství) možná ne.

### **2. V ostatních zemích mimo EU**

Na správný postup likvidace tohoto přístroje se informujte na Vašem obecním úřadě.

# Obsah

Bezpečnostní pokyny .....	2
Popis činnosti.....	4
Názvy částí .....	6
Dálkové ovládání .....	7
Čištění a údržba.....	13
Řešení potíží.....	15
Pokyny pro instalaci.....	19
Rozměrové schéma instalace.....	21
Instalace vnitřní jednotky .....	22
Instalace venkovní jednotky.....	26
Kontrola po instalaci a zkušební provoz.....	27
Instalace a údržba zdravotního filtru .....	28
Konfigurace trubek a doplnění chladiva .....	30



Tato značka znamená, že je daná věc zakázána.



Tato značka znamená, že musí být dodrženy instrukce.



Skutečný produkt se může lišit od vyobrazení v tomto návodu. Pokud se vyskytnou nějaké rozdíly, považujte skutečný produkt za standard.

Toto zařízení by neměly obsluhovat osoby (včetně dětí), které mají snížené fyzické, smyslové nebo mentální schopnosti nebo mají nedostatek potřebných znalostí a zkušeností, pokud nejsou pod dozorem nebo nejsou poučeny o obsluze zařízení osobou, která odpovídá za jejich bezpečnost.

Je třeba dávat pozor, aby si děti se zařízením nehrály.

Děkujeme Vám, že jste si zakoupili toto klimatizační zařízení. Před jeho použitím si pečlivě přečtěte tento návod a pak si jej dobře uschovejte pro budoucí použití.

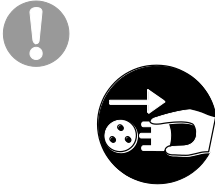
# Bezpečnostní pokyny

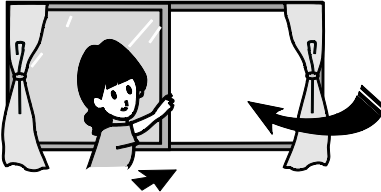
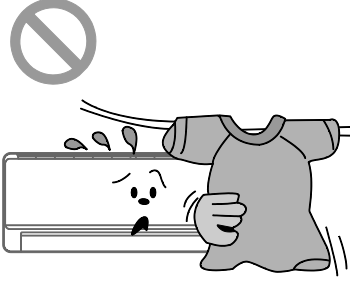
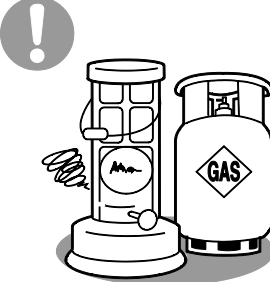
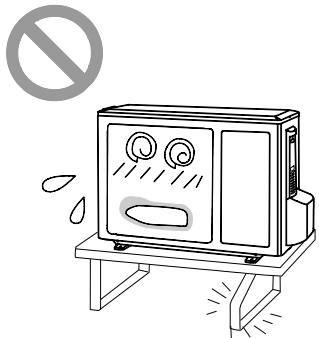
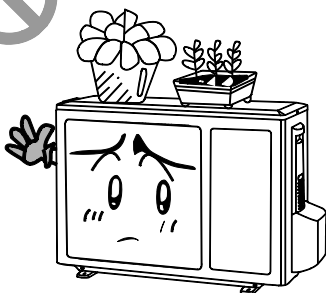
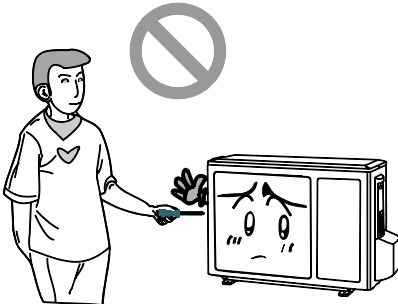
<p><b>⚠ Zařízení musí být řádně uzemněno!</b></p>  <p>Pokud tomu tak není, požádejte o nápravu kvalifikovaného elektrotechnika. Nepřipojujte uzemnění na plynové, vodovodní nebo odpadní potrubí nebo jiná nevhodná místa.</p>	<p><b>Pokud nebudete zařízení delší dobu používat, odpojte zástrčku napájecího kabelu ze zásuvky.</b></p>  <p>Při nahromadění prachu by mohlo dojít k zahřívání, požáru nebo úrazu elektrickým proudem.</p>	<p><b>Nastavte nejvhodnější teplotu.</b></p> <p>Rozdíl teplot venku a v místnosti by měl být pokud možno max. 5 °C.</p>  <p>Správným nastavením teploty předejdete plýtvání elektrickou energií.</p>
<p><b>Je-li klimatizační zařízení v chodu, nenechávejte dlouho otevřená okna a dveře místnosti.</b></p>  <p>Účinnost zařízení by se výrazně snížila.</p>	<p><b>Neblokujte přívod nebo výfuk vzduchu u venkovní ani vnitřní jednotky.</b></p>  <p>Mohlo by dojít ke snížení výkonu, zastavení nebo závadě zařízení.</p>	<p><b>Spreje s hořlavou náplní nebo jiné hořlaviny uchovávejte min. 1 m od zařízení.</b></p>  <p>Jinak by mohlo dojít k požáru nebo výbuchu.</p>
<p><b>Zkontrolujte, zda je použitý podstavec dostatečně pevný a stabilní.</b></p>  <p>Při poškození podstavce může jednotka spadnout a způsobit poranění.</p>	<p><b>Nestoupejte si na venkovní jednotku a nic na ni nestavějte</b></p>  <p>Jednotka by se mohla převrátit a mohlo by dojít k závadě, poranění atd.</p>	<p><b>Nepokoušejte se opravovat zařízení sami.</b></p>  <p>Neodborné zásahy mohou způsobit zranění elektrickým proudem nebo požár. Kontaktujte servisní středisko.</p>

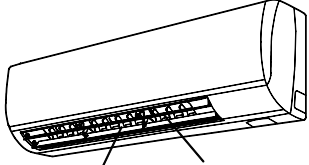
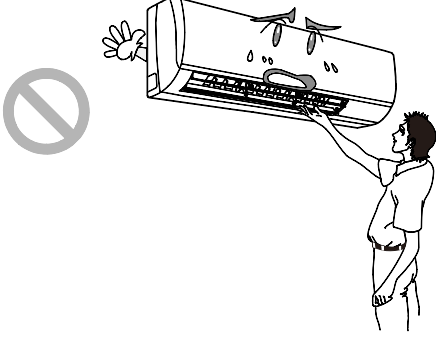
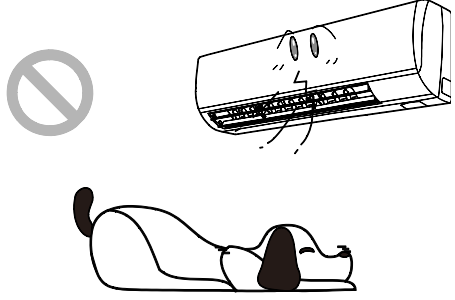
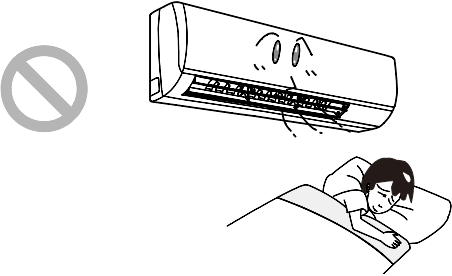
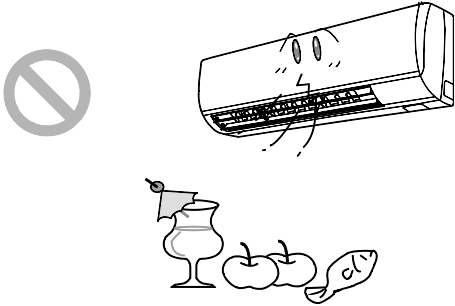
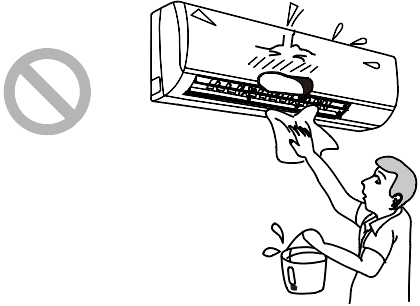
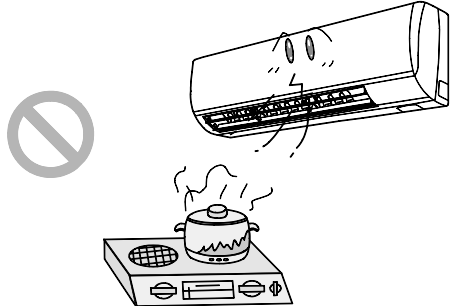
<p><b>Napájení klimatizačního zařízení musí vyhovovat platným předpisům. Nepoškozujte externí kabely. Poškozené kabely musí být vyměněny kvalifikovaným servisním technikem.</b></p> <p style="text-align: center;"></p>	<p><b>Nastavte vhodný směr proudění vyfukovaného vzduchu.</b> Vertikální proudění lze nastavit dálkovým ovladačem, horizontální manuálně.</p> <p style="text-align: center;"></p> <p style="text-align: center;">Směrovací lamela vlevo/vpravo      Směrovací lamela nahoru/dolů</p>
<p><b>Nikdy nestrkejte do otvorů vnitřní ani venkovní jednotky prsty ani cokoliv jiného.</b></p> <p style="text-align: center;"></p> <p>Může dojít ke zranění.</p>	<p><b>Dbejte na to, aby vzduch z klimatizační jednotky nefoukal přímo na zvířata nebo rostliny.</b></p> <p style="text-align: center;"></p> <p>Mohlo by to na ně mít nepříznivý vliv.</p>
<p><b>Abyste předešli poškození zdraví, nechte na sebe příliš dlouho foukat studený vzduch a nenastavujte příliš nízkou teplotu.</b></p> <p style="text-align: center;"></p>	<p><b>Nepoužívejte zařízení pro jiné účely, například chlazení potravin nebo sušení prádla.</b></p> <p style="text-align: center;"></p>
<p><b>Nešplíchejte na jednotku vodu.</b></p> <p style="text-align: center;"></p> <p>Může to způsobit úraz elektrickým proudem nebo závadu.</p>	<p><b>Nedávejte zařízení blízko plynového hořáku.</b></p> <p style="text-align: center;"></p> <p>Může to způsobit nedokonalé spalování a tvorbu jedovatého oxidu uhelnatého.</p>

# Popis činnosti

## Princip a speciální funkce režimu Chlazení

### Princip

Klimatizační zařízení absorbuje teplo z místnosti a odvádí jej ven, čímž je dosaženo snížení teploty uvnitř. Výkonnost chlazení klesá se stoupající venkovní teplotou.

### Funkce ochrany proti zamrznutí

Pokud klimatizační zařízení běží v režimu Chlazení a za nízké teploty, začne se na tepelném výměníku vnitřní jednotky tvořit námraza. Pokud teplota výměníku vnitřní jednotky klesne pod 0 °C, řídicí obvod vnitřní jednotky zastaví kompresor, aby se předešlo poškození jednotky.

## Princip a speciální funkce režimu Topení

### Princip

- Klimatizační zařízení absorbuje teplo z venkovního vzduchu a odvádí jej dovnitř, čímž zvyšuje teplotu v místnosti. To je princip topení pomocí tepelného čerpadla. Výkonnost topení klesá s poklesem venkovní teploty.
- Pokud je venkovní teplota velmi nízká, použijte zařízení spolu s dalšími prostředky pro vytápění.

### Odmrazení

- Pokud je venkovní teplota nízká, ale vlhkost vzduchu vysoká, může se na tepelném výměníku venkovní jednotky vytvořit námraza. To sníží efektivitu vytápění. V takovém případě se aktivuje funkce odmrazování a režim topení se na 8–10 minut zastaví.
- Během automatického odmrazování bude zastaven ventilátor vnitřní i venkovní jednotky.
- Při odmrazování bliká na vnitřní jednotce indikátor. Z venkovní jednotky může vycházet pára. To je způsobeno odmrazováním a nejde o závadu.
- Po ukončení odmrazování bude jednotka automaticky pokračovat v režimu Topení.

### Funkce pro zamezení vyfukování studeného vzduchu

Pokud se v režimu Topení tepelný výměník vnitřní jednotky za níže uvedených podmínek neohřeje na danou teplotu, nespustí se ventilátor vnitřní jednotky. Tím se zabrání foukání studeného vzduchu z jednotky:

1. Začátek režimu topení
2. Konec odmrazování
3. Topení při příliš nízké teplotě

### Vyfoukání zbytkového tepla

V níže uvedených situacích může vnitřní jednotka pokračovat ještě nějakou dobu v provozu, aby se z ní vyfoukalo zbývající teplo:

1. V režimu Topení: Když teplota dosáhne nastavené hodnoty, kompresor se zastaví a ventilátor vnitřní jednotky běží dál ještě 60 sekund.
2. V režimu Topení: Když jednotku vypnete, kompresor se zastaví a ventilátor vnitřní jednotky poběží dál ještě 10 sekund.

## Provozní podmínky

	Uvnitř DB/WB (°C)	Venku DB/WB (°C)
Maximální chlazení	32/23	43/26
Maximální topení	27/-	24/18

Rozsah provozních (venkovních) teplot pro jednotku s funkcí chlazení je 18 až 43 °C, pro jednotku s funkcí chlazení a topení je -7 až 43 °C.

# Názvy částí

## Vnitřní jednotka

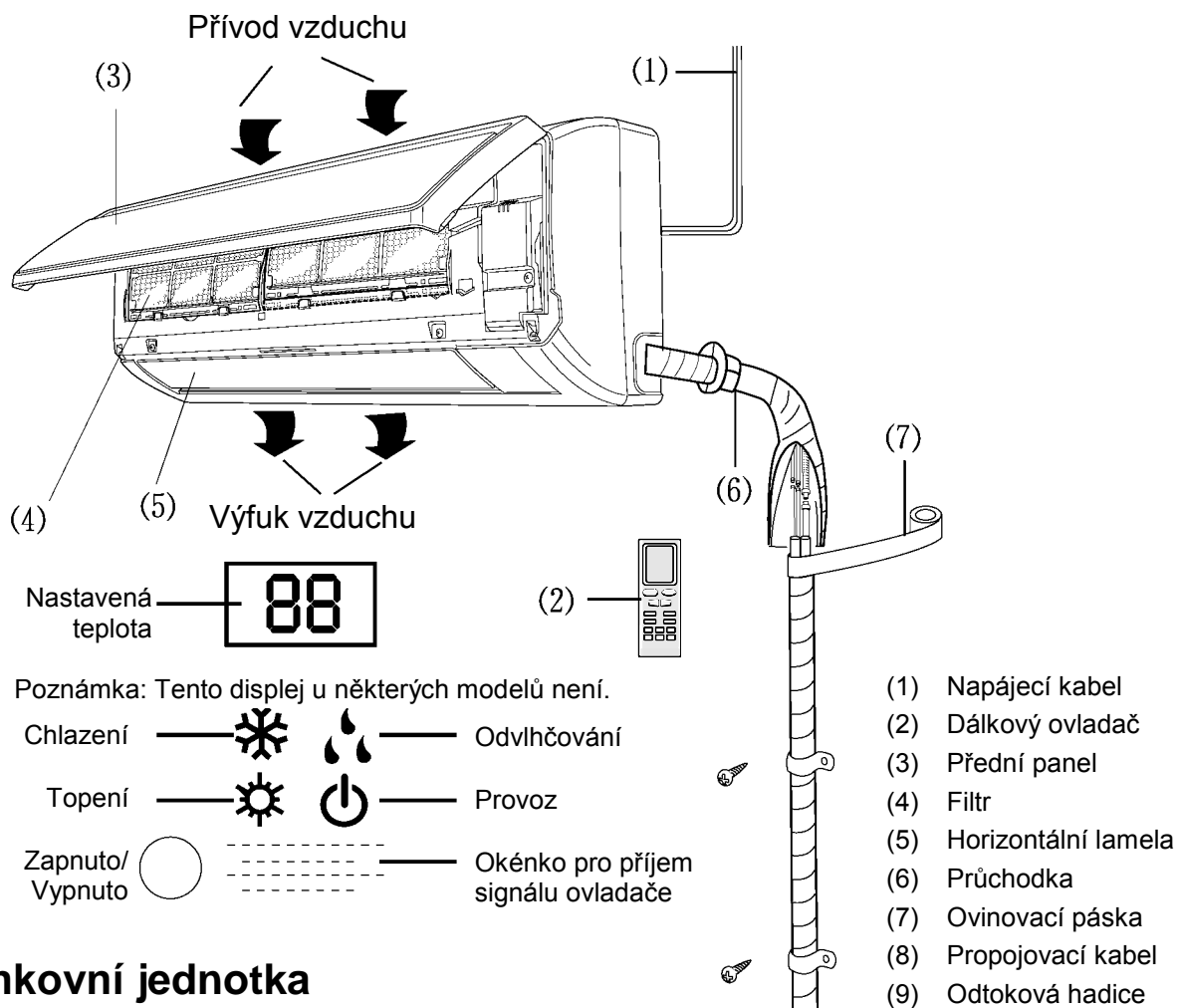

## Venkovní jednotka

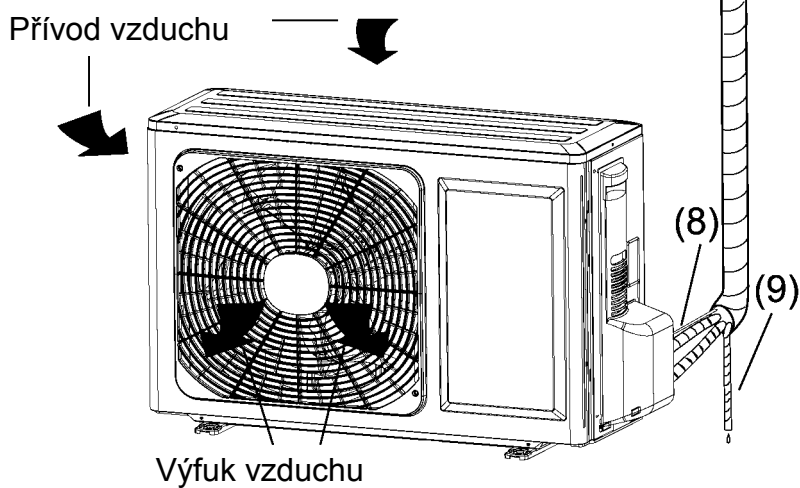



# Dálkové ovládání

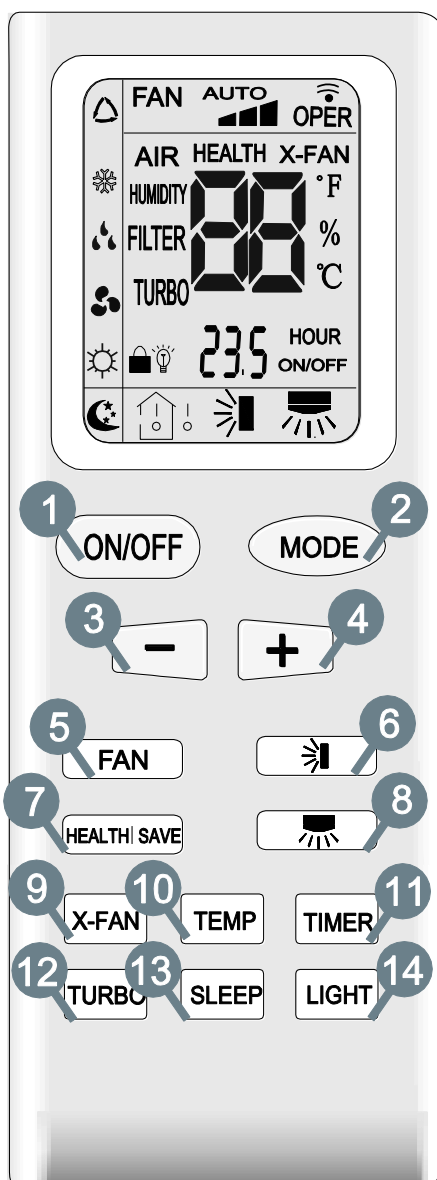

Poznámka: Tento dálkový ovladač je univerzální a lze ho používat pro multifunkční klimatizace. Jestliže na dálkovém ovladači stisknete tlačítko odpovídající funkci, kterou tento model klimatizace nemá, jednotka zůstane ve svém původním provozním režimu.

- 1 Tlačítko ON/OFF**  
Zapnutí/vypnutí jednotky.
- 2 Tlačítko MODE**  
Volba režimu provozu (Automatika / Chlazení / Odvlhčování / Ventilátor / Topení .
- 3 Tlačítko -**  
Snížení nastavené teploty.
- 4 Tlačítko +**  
Zvýšení nastavené teploty.
- 5 Tlačítko FAN**  
Nastavení rychlosti ventilátoru.
- 6 Tlačítko**   
Nasměrování vyfukovaného vzduchu nahoru/dolů.
- 7 Tlačítko HEALTH/SAVE**  
Nastavení funkce Zdraví nebo Úsporný režim.
- 8 Tlačítko**   
Nasměrování vyfukovaného vzduchu vlevo/vpravo.
- 9 Tlačítko X-FAN**  
Nastavení doběhu ventilátoru.
- 10 Tlačítko TEMP**  
Nastavení zobrazení teploty.
- 11 Tlačítko TIMER**  
Nastavení časovače pro automatické zapnutí/vypnutí zařízení.
- 12 Tlačítko TURBO**  
Urychlení klimatizace.
- 13 Tlačítko SLEEP**  
Nastavení režimu Spánek.
- 14 Tlačítko LIGHT**  
Zapnutí/vypnutí osvětlení.

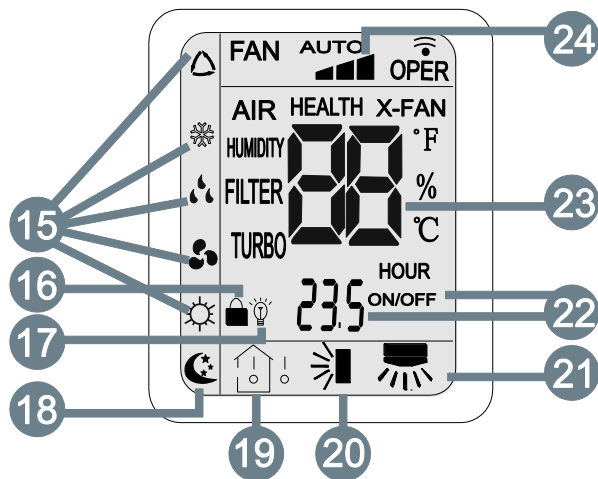

### 15. Ikony režimu provozu (MODE)

Zobrazují aktuální režim provozu, který se přepíná tlačítkem MODE: Automatika / Chlazení / Odvlhčování / Ventilátor / Topení (jen u modelů s topením)

### 16. Ikona zablokování (LOCK)

se zobrazí, když jsou současně stisknuta tlačítka (+) a (-). Dalším stisknutím tlačítek se funkce vypne.

### 17. Ikona Osvětlení (LIGHT)

se zobrazí, když je stisknutím tlačítka LIGHT zapnuto osvětlení. Dalším stisknutím tlačítka se osvětlení vypne.

### 18. Ikona Spánek (SLEEP)

se zobrazí, když je stisknutím tlačítka SLEEP zapnut režim Spánek. Dalším stisknutím tlačítka se tento režim vypne.

### 19. Ikony teploty (TEMP)

Stisknutím tlačítka TEMP se cyklicky přepíná zobrazená teplota: (nastavená teplota), (teplota v místnosti) a (venkovní teplota) a bez zobrazení. Poznámka: Funkce je k dispozici jen u některých modelů.

### 20. Ikona směrování vzduchu nahoru / dolů

se zobrazí, když je stisknutím tlačítka nastaveno směrování vzduchu nahoru/dolů.

### 21. Ikona směrování vzduchu vlevo / vpravo

se zobrazí, když je stisknutím tlačítka nastaveno směrování vzduchu vlevo/vpravo.

### 22. Indikace nastavení času (TIMER)

Po stisknutí tlačítka TIMER bude blikat indikace ON nebo OFF. Číslce vlevo budou zobrazovat nastavený čas.

### 23. Číselná hodnota

V tomto místě se normálně zobrazuje nastavená teplota. V úsporném režimu se bude zobrazovat „SE“.

### 24. Ikona rychlosti ventilátoru





Indikuje rychlost ventilátoru, nastavenou tlačítkem FAN (Automatika, Nízká, Střední, Vysoká).

## Funkce tlačítek

### 1 ON/OFF (Zapnutí/Vypnutí)

Stiskněte toto tlačítko pro zapnutí jednotky. Stiskněte tlačítko znovu pro vypnutí jednotky.

### 2 MODE (Režim provozu)

Při každém stisknutí tlačítka se cyklicky přepíná režim provozu v následujícím pořadí: Automatika (AUTO ) , Chlazení (COOL ) , Odvlhčování (DRY ) , Ventilátor (FAN ) a Topení (HEAT )\*.

AUTO ► COOL ► DRY ► FAN ► HEAT \* \* Jen u modelů s funkcí topení.



Po připojení k napájení je standardně nastaven režim Automatika, nastavená teplota se na displeji nezobrazuje a jednotka bude automaticky nastavovat vhodný režim provozu podle teploty v místnosti tak, aby v ní bylo příjemné prostředí.



### 3 (-) (Snížení hodnoty)

Stiskněte pro snížení nastavené teploty. Když stisknete a podržíte tlačítko déle než 2 sekundy, začne se hodnota nastavené teploty rychle snižovat. V režimu Automatika se teplota nenastavuje.

### 4 (+) (Zvýšení hodnoty)



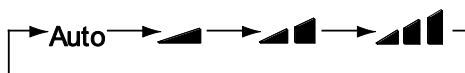

Stiskněte pro zvýšení nastavené teploty. Když stisknete a podržíte tlačítko déle než 2 sekundy, začne se hodnota nastavené teploty rychle zvyšovat. V režimu Automatika se teplota nenastavuje.

### 5 FAN (Rychlost ventilátoru)

Toto tlačítko se používá pro cyklické přepínání rychlosti ventilátoru v pořadí Automatika (AUTO), Nízká rychlost , Střední rychlost  a Vysoká rychlost .



### 6 (Nasměrování vyfukovaného vzduchu nahoru/dolů)

- Stiskněte tlačítko  pro zapnutí/vypnutí funkce směrování vyfukovaného vzduchu nahoru/dolů. Ve výchozím stavu se dálkovým ovladačem zapíná automatické vychylování směrovacích lamel.
- Když je jednotka vypnuta, stiskněte současně tlačítka (+) a , abyste přepnuli mezi automatickým vychylováním a statickým nastavením směrovacích lamel;  bliká po dobu 2 sekund.
- V režimu statického nastavení se stisknutím tlačítka  mění úhel lamely pro směrování nahoru/dolů v následujícím pořadí:

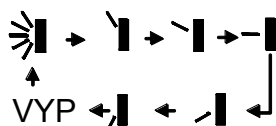





- Když je jednotka vypnuta během pohybu lamely, zůstane lamela stát v aktuální poloze.

## 7 (HEALTH/SAVE (Zdraví/Úspora energie)

Stiskněte část tlačítka označenou HEALTH pro zapnutí/vypnutí funkce Zdraví (ionizace vzduchu).

Když stisknete část tlačítka označenou SAVE, zobrazí se na displeji SE a jednotka přejde do úsporného režimu provozu. Po opětovném stisknutí části SAVE se tento režim zruší. V úsporném režimu nelze nastavit teplotu ani rychlost ventilátoru.

## 8 (Nasměrování vyfukovaného vzduchu vlevo/vpravo)

- Stiskněte tlačítko  pro zapnutí/vypnutí funkce směřování vyfukovaného vzduchu vlevo/vpravo. Ve výchozím stavu se dálkovým ovladačem zapíná automatické vychylování směrovacích lamel.
- Když je jednotka vypnuta, stiskněte současně tlačítka (+) a , abyste přepnuli mezi automatickým vychylováním a statickým nastavením směrovacích lamel;  bliká po dobu 2 sekund.
- V režimu statického nastavení se stisknutím tlačítka  mění úhel lamely pro směřování vlevo/vpravo v následujícím pořadí:

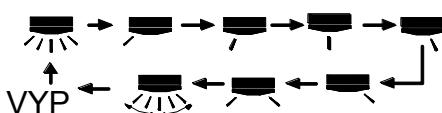

- Když je jednotka vypnuta během operace vychylování lamely, zůstane lamela stát v aktuální poloze.

## 9 X-FAN (Doběh ventilátoru)



Stisknete-li tlačítko X-FAN v režimu Chlazení nebo Odvlhčování, zobrazí se indikátor X-FAN a po vypnutí jednotky poběží ventilátor ještě další 2 minuty, aby se vysušil vnitřek jednotky.

Po připojení napájení je funkce X-FAN standardně vypnuta. Funkci X-FAN nelze použít pro režim Automatika, Ventilátor nebo Topení.

## 10 TEMP (Zobrazení teploty)

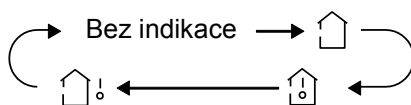
Stisknutím tohoto tlačítka lze na displeji vnitřní jednotky zobrazit nastavenou teplotu nebo teplotu v místnosti. Volba na dálkovém ovladači se cyklicky přepíná takto:



Při volbě  nebo bez indikace zobrazuje displej vnitřní jednotky nastavenou teplotu. Při volbě  zobrazuje displej vnitřní jednotky teplotu v místnosti; po 3 sekundách nebo po přijetí dalšího signálu z dálkového ovladače se obnoví zobrazení nastavené teploty. Poznámky:

- Tento model nezobrazuje venkovní teplotu. Při volbě  se zobrazuje nastavená teplota.
- Po zapnutí jednotky se zobrazuje nastavená teplota.
- Lze použít jen pro vnitřní jednotky s displejem.

## 11 TIMER (Načasování zapnutí/vypnutí)

Když je jednotka zapnuta, stiskněte tlačítko TIMER pro nastavení načasovaného vypnutí jednotky; bliká indikátor HOUR OFF.

Když je jednotka vypnuta, stiskněte tlačítko TIMER pro nastavení načasovaného zapnutí jednotky; bliká indikátor HOUR ON.

Poté nastavte pomocí tlačítek (+) nebo (–) čas vypnutí/zapnutí. Když některé z těchto tlačítek podržíte stisknuté, začne se nastavený čas měnit rychleji. Rozsah nastavení je 0,5 až 24 hodin. Stiskněte tlačítko TIMER pro potvrzení nastavení. Indikátor HOUR ON/OFF přestane blikat. Pokud během blikání indikátoru HOUR ON/OFF není po dobu 5 sekund stisknuto žádné tlačítko, je režim nastavení časovače zrušen.

#### 12 **TURBO** (Urychlení klimatizace)

Stiskněte toto tlačítko pro zapnutí/vypnutí funkce Turbo, které umožňuje, aby jednotka dosáhla nastavené teploty v co nejkratším čase. V režimu Chlazení bude jednotka vyfukovat velmi chladný vzduch při maximální rychlosti ventilátoru. V režimu Topení bude jednotka vyfukovat velmi teplý vzduch při maximální rychlosti ventilátoru. (Tato funkce není u některých modelů dostupná.)

#### 13 **SLEEP** (Spánkový režim)

Stiskněte toto tlačítko pro zapnutí funkce Spánek. Dalším stisknutím tlačítka se tato funkce vypne. Tato funkce je k dispozici v režimech Chlazení a Topení (jen u modelů s topením). Funkce zajišťuje teplotní komfort během spánku.

#### 14 **LIGHT** (Osvětlení displeje)

Stiskněte tlačítko LIGHT pro zapnutí/vypnutí osvětlení displeje. Při zapnutém osvětlení se zobrazuje indikátor ☼. Když je osvětlení vypnuto, indikátor ☼ zmizí.

#### 15 **Kombinace tlačítek (+) a (–)** (Zablokování ovladače)

Současným stisknutím tlačítek (+) a (–) se zablokuje nebo odblokuje klávesnice ovladače. Je-li dálkový ovladač zablokovaný, zobrazuje se indikátor 🗑️ a při stisknutí libovolného tlačítka indikátor 🗑️ třikrát zabliká.

#### 16 **Kombinace tlačítek MODE a (–)** (Přepínání °C/°F)

Je-li jednotka vypnutá, stiskněte současně tlačítka MODE a (–) pro přepnutí zobrazení teploty ve stupních Fahrenheita (°F) nebo stupních Celsia (°C).

## Výměna baterií

1. Sejměte kryt baterií ze zadní strany dálkového ovladače (viz obrázek).
2. Vyjměte staré baterie.
3. Vložte dvě nové 1,5V baterie velikosti AAA. Dbejte na správnou polaritu.
4. Nasaďte kryt baterií.

### Poznámky:

- Při výměně baterií nekombinujte staré a nové baterie nebo různé typy baterií. Mohlo by dojít k závadě.
- Pokud nebudete dálkový ovladač delší dobu používat, vyjměte z něj baterie, aby nevytekly.
- Ovladač funguje jen do určité vzdálenosti od jednotky.
- Ovladač by měl být umístěn minimálně 1 m od TV nebo zvukové aparatury.
- Pokud dálkový ovladač nefunguje správně, vyjměte z něj baterie a po 30 sekundách je znovu nainstalujte. Pokud ani poté nefunguje, vyměňte baterie.

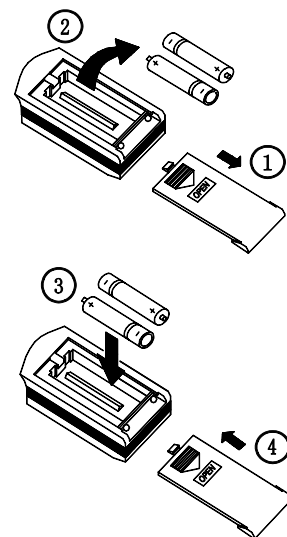

Postup výměny baterií

## Ovládání světla indikátoru vnitřní jednotky

Speciální tlačítko pro uživatele, kteří nechtějí mít v noci žádné světlo.

- Zapnutí osvětlení: Stiskněte tlačítko LIGHT, když je osvětlení vypnuté.
- Vypnutí osvětlení: Stiskněte tlačítko LIGHT, když je osvětlení zapnuté.

Poznámka: Když indikátor vnitřní jednotky nesvítí, zkontrolujte stav nastavení osvětlení na dálkovém ovladači.

## Nouzový provoz

Pokud je dálkový ovladač ztracený nebo nefunkční, použijte spínač na vnitřní jednotce. Zařízení pak běží v režimu Automatika bez možnosti nastavení teploty a rychlosti ventilátoru.

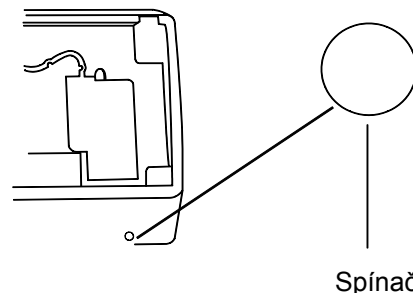

Otevřete panel a použijte tlačítko na skříňce displeje.

- **Zapnutí jednotky:**

Když je jednotka vypnutá, stiskněte tlačítko. Jednotka poběží v režimu Automatika. Řídicí obvod bude podle teploty v místnosti volit režimy (Chlazení, Topení, Ventilátor) tak, aby bylo dosaženo příjemného prostředí.

- **Vypnutí jednotky:**

Když je jednotka zapnutá, stiskněte tlačítko. Jednotka vypne.

Ovládání spínačem lze použít, když není k dispozici dálkový ovladač.

# Čištění a údržba

## UPOZORNĚNÍ

- Před čištěním a údržbou zařízení vypněte a odpojte od napájení, jinak hrozí úraz elektrickým proudem.
- Při čištění se do zařízení nesmí dostat voda, jinak hrozí úraz elektrickým proudem.
- Pro čištění zařízení používejte suchou měkkou utěrku nebo utěrku lehce navlhčenou vodou nebo neutrálním čisticím prostředkem. Nepoužívejte těkavé látky, jako jsou ředidla, benzín apod., které mohou zařízení poškodit.

## Čištění předního panelu

Namočte utěrku do vody teplé max. 45 °C a dobře ji vyždímejte. Pak očistěte špinavou část předního panelu.

Poznámka: Nedávejte přední panel do vody, aby se nepoškodily řídicí obvody a schéma zapojení na předním panelu.

## Čištění vzduchových filtrů

Čištění vzduchových filtrů se doporučuje provádět každé tři měsíce.

Poznámka: Dávejte pozor, abyste se během čištění neporanili o žebra ve vnitřní jednotce.

### 1. Vyměňte vzduchový filtr.

Zvedněte přední panel. Vytáhněte vzduchový filtr směrem dolů, abyste jej mohli vyjmout, viz obr. 4 (a, b).

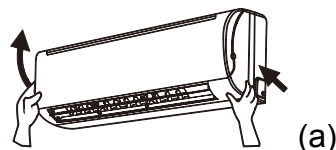

### 2. Vyčistěte vzduchový filtr.

Odstraňte prach z filtru vysavačem.

Je-li filtr velmi špinavý, umyjte jej teplou vodou (max. 45 °C) a neutrálním čisticím prostředkem.

Nechejte filtry uschnout ve stínu.

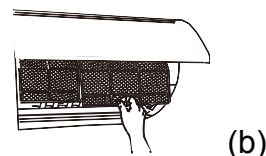

Obr. 4

### Poznámka:

K čištění vzduchového filtru nepoužívejte nikdy vodu teplejší než 45 °C. Jinak může dojít k deformaci nebo odbarvení filtru. Nikdy nesusušte filtr nad ohněm. Mohl by dojít k deformaci filtru nebo požáru.

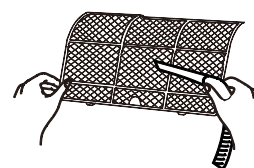

### 3. Nainstalujte vzduchový filtr nazpět.

Zasuňte filtry zpět na místo ve směru šipky.

Zavřete a zacvakněte panel.

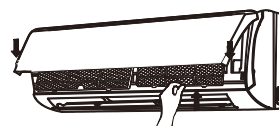

## Příprava před použitím

1. Ujistěte se, že otvory pro výfuk a přívod vzduchu nejsou ničím blokovány.
2. Zkontrolujte, zda je správně připojeno uzemnění.
3. Zkontrolujte baterie v dálkovém ovladači. Je-li to zapotřebí, vyměňte baterie.
4. Zkontrolujte stav podstavce venkovní jednotky, a pokud je poškozen, kontaktujte prodejce nebo servisní středisko.

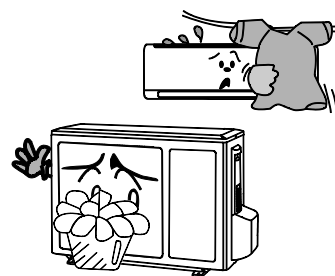

## Údržba po použití

1. Vypněte zařízení a odpojte je od napájení.
2. Očistěte filtr a vnitřní a venkovní jednotku.
3. Očistěte prach a další nečistoty z venkovní jednotky.
4. Je-li na venkovní jednotce rez, odstraňte ji a natřete poškozená místa barvou, aby se rezivění nešířilo.
5. Zakryjte venkovní jednotku speciálním obalem, aby se do jednotky nedostal prach a voda a zabránilo se rezivění jednotky.



# Řešení potíží

## UPOZORNĚNÍ:

Nikdy nezkoušejte neopravovat zařízení sami. Mohlo by dojít k úrazu elektrickým proudem nebo požáru. Před vyžádáním opravy zkontrolujte následující body. Můžete tak ušetřit čas i peníze.

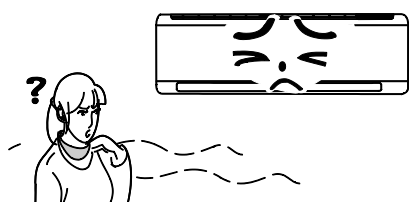
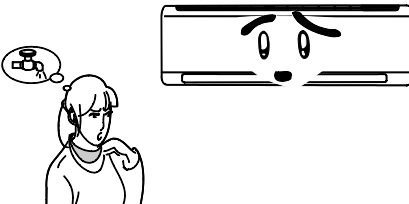
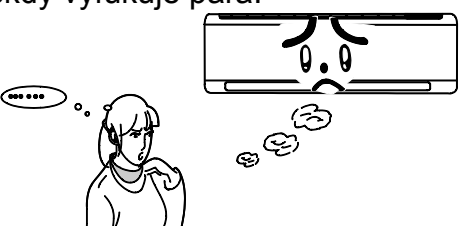
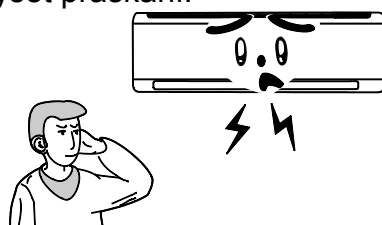
Náprava	
<p>Zařízení po vypnutí a okamžitém opětovném zapnutí nepracuje.</p> 	<ul style="list-style-type: none"><li>• Aby bylo zařízení chráněno před spuštěním hned po zastavení, řídicí obvod opozdí spuštění zařízení o 3 minuty.</li></ul>
<p>Po spuštění je z jednotky cítit neobvyklý zápach.</p> 	<ul style="list-style-type: none"><li>• Samotná jednotka neprodukuje zápach. Je to způsobeno zápachem nasátým do jednotky z místnosti (nábytek, tabákový kouř apod.).</li><li>• Řešení: Vyčistěte filtr. Pokud problém trvá, je třeba vyčistit jednotku. Kontaktujte autorizované servisní středisko.</li></ul>
<p>Za provozu je slyšet zvuk tekoucí vody.</p> 	<ul style="list-style-type: none"><li>• Za provozu, při spuštění nebo vypnutí kompresoru, může být slyšet šum nebo bubláni. Je to způsobeno prouděním chladiva. Nejde o závadu.</li></ul>
<p>Při provozu v režimu Chlazení se někdy vyfukuje pára.</p> 	<ul style="list-style-type: none"><li>• K tomuto jevu může dojít při vysoké teplotě a vlhkosti v místnosti. Je to způsobeno rychlým ochlazením vzduchu. Po nějaké době se teplota a vlhkost vzduchu sníží a mlha zmizí.</li></ul>
<p>Po spuštění nebo zastavení zařízení je slyšet praskání.</p> 	<ul style="list-style-type: none"><li>• Praskání je způsobeno teplotním pnutím v plastových dílech při změnách teploty.</li></ul>

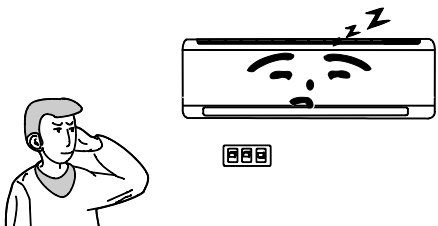
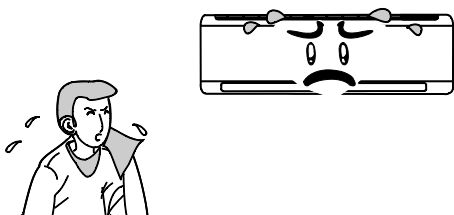
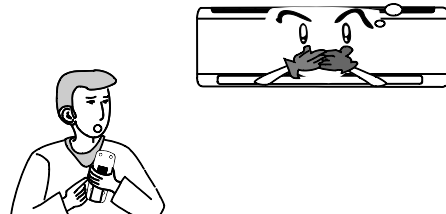
<b>Náprava</b>	
<p>Klimatizační jednotka vůbec nepracuje.</p> 	<ul style="list-style-type: none"> <li>• Bylo vypnuto napájení?</li> <li>• Jsou uvolněné vodiče/zástrčka kabelu?</li> <li>• Je vypnutý jistič/proudový chránič?</li> <li>• Je napětí příliš nízké nebo vysoké? (Nechte změřit odborníkem.)</li> <li>• Je nastaven správně časovač?</li> </ul>
<p>Chlazení (topení) není účinné.</p> 	<ul style="list-style-type: none"> <li>• Je nastavena vhodná teplota?</li> <li>• Není přívod nebo výfuk vzduchu blokován?</li> <li>• Není vzduchový filtr špinavý?</li> <li>• Jsou všechny dveře a okna zavřené?</li> <li>• Je ventilátor nastaven na nízké otáčky?</li> <li>• Je v místnosti nějaký jiný zdroj tepla?</li> </ul>
<p>Dálkové ovládání nefunguje.</p> 	<ul style="list-style-type: none"> <li>• Když je zařízení ovlivněno například elektromagnetickým rušením nebo rychlým zapínáním a vypínáním, může někdy přestat reagovat na signály dálkového ovladače. V takovém případě zařízení odpojte od napájení a po chvíli znovu připojte.</li> <li>• Není dálkový ovladač příliš daleko od jednotky? Brání šíření signálu z ovladače nějaké překážky?</li> <li>• Mají baterie dostatečné napětí? Podle potřeby vyměňte baterie v dálkovém ovladači.</li> <li>• Je dálkový ovladač poškozený?</li> </ul>
<p>Z vnitřní jednotky vytéká voda.</p>	<ul style="list-style-type: none"> <li>• Vlhkost vzduchu je vysoká.</li> <li>• Kondenzující voda přetéká.</li> <li>• Spoj vnitřní jednotky s odtokovou hadicí netěsní.</li> </ul>
<p>Z venkovní jednotky vytéká voda.</p>	<ul style="list-style-type: none"> <li>• V režimu Chlazení může kvůli snížení teploty kondenzovat voda na trubce nebo na spoji trubek.</li> <li>• V režimu odmrazování se může rozpouštět námraza a odtékat voda.</li> <li>• V režimu Topení může odkapávat voda zkonduzenovaná na tepelném výměníku.</li> </ul>
<p>Vnitřní jednotka vydává hluk.</p>	<ul style="list-style-type: none"> <li>• Hluk je způsobený přepínáním relé ventilátoru nebo kompresoru.</li> <li>• Hluk může způsobit i změna směru proudění chladiva při změně režimu provozu nebo odmrazování.</li> </ul>

<b>Náprava</b>	
Z vnitřní jednotky nefouká vzduch.	<ul style="list-style-type: none"> <li>• Když je v režimu Topení teplota tepelného výměníku vnitřní jednotky příliš nízká, ventilátor vnitřní jednotky se zastaví, aby nefoukal studený vzduch (na 2 minuty).</li> <li>• Když je v režimu Topení nízká venkovní teplota nebo vysoká vlhkost, vytváří se na tepelném výměníku venkovní jednotky více námrazy. Tím se aktivuje automatické odmrazování a vnitřní jednotka přestane na 3–12 minut vyfukovat vzduch. Během odmrazování může z jednotky odtékat voda nebo vycházet pára.</li> <li>• V režimu Odvlhčování může být ventilátor vnitřní jednotky na 3–12 minut zastaven, aby se zabránilo opětovnému vypařování kondenzující vody.</li> </ul>
Mřížka výfuku vzduchu je vlhká.	<ul style="list-style-type: none"> <li>• Pokud zařízení dlouho běží při vysoké vlhkosti, může na mřížce kondenzovat voda, která pak odkapává.</li> </ul>
C5: Závada propojky konektoru. (Po zapnutí zařízení se při použití dálkového ovladače ozve zvukový signál a jednotka nepracuje. Indikátor je vypnutý.)	<ul style="list-style-type: none"> <li>• Zkontrolujte správné propojení konektoru. Je-li třeba vyměnit desku s plošnými spoji, použijte propojku ze staré desky na nové.</li> </ul>
F1: Závada snímače teploty v místnosti. (Indikátor chlazení jednou blikne.)	<ul style="list-style-type: none"> <li>• Zkontrolujte, zda je snímač teploty v místnosti správně připojen.</li> </ul>
F2: Závada snímače teploty výparníku. (Indikátor chlazení dvakrát blikne.)	<ul style="list-style-type: none"> <li>• Zkontrolujte, zda je snímač teploty výparníku správně připojen.</li> </ul>
Režim odmrazování nebo vracení oleje.	<ul style="list-style-type: none"> <li>• Jde o normální stav.</li> <li>• Indikátor v režimu Topení blikne na 0,5 s a svítí po 10 s.</li> </ul>
H6: Zablokování ventilátoru vnitřní jednotky (Indikátor napájení 11krát blikne.)	<ul style="list-style-type: none"> <li>• Zkontrolujte, zda jsou kontakty motoru ventilátoru správně připojeny.</li> <li>• Vyměňte motor ventilátoru nebo řídicí desku vnitřní jednotky, pokud je vadná.</li> </ul>

**V níže uvedených situacích klimatizační zařízení okamžitě vypněte, odpojte od napájení a kontaktujte servisní středisko.**

- Za provozu je slyšet neobvyklý hluk.
- Vyfukovaný vzduch nepříjemně zapáchá.
- Z vnitřní jednotky vytéká voda.
- Jistič nebo proudový chránič často vypadává.
- Do jednotky nebo dálkového ovladače se dostala voda nebo jiná látka.
- Zástrčka nebo vodiče kabelu jsou neobvykle teplé.

# Pokyny pro instalaci

## Důležitá upozornění

1. Jednotka musí být nainstalována kvalifikovanými technikami z autorizovaného servisního střediska podle příslušných norem a podle tohoto návodu.
2. Před instalací kontaktujte místní autorizované servisní středisko. Když není jednotka nainstalována autorizovaným servisním střediskem, může dojít k závadě a ztrátě záruky.
3. Pokud chcete jednotku přemístit jinam, kontaktujte autorizované servisní středisko.
4. Zařízení musí být umístěno tak, aby byla zástrčka snadno přístupná.

## Základní požadavky na místo pro instalaci

Instalace na následujících místech může způsobit závadu jednotky. Pokud nelze jednotku nainstalovat jinak, kontaktujte servisní středisko.

- Místa, kde je velmi vysoká teplota, pára, hořlavé plyny nebo těkavé látky.
- Místa blízko vysokofrekvenčních zařízení, jako jsou vysílače, svářečky nebo zdravotnické přístroje.
- Místa s velkým výskytem solí, například v blízkosti moře.
- Místa, kde jsou ve vzduchu rozptýlené průmyslové výpary nebo oleje.
- Místa, kde jsou sirovodíkové plyny, například u sirných pramenů.
- Prostředí s jinými neobvyklými podmínkami.

## Výběr místa pro instalaci vnitřní jednotky

1. Přívod a výfuk vzduchu musí být vzdálený od překážek, aby vzduch mohl proudit volně do celé místnosti.
2. Vyberte místo, odkud bude možné dobře odvádět zkondenzovanou vodu a které umožní snadné připojení k venkovní jednotce.
3. Vyberte místo, které je mimo dosah dětí.
4. Vyberte místo, které snese plnou váhu a vibrace zařízení a kde nedojde ke zvýšení hlučnosti.
5. Zajistěte dostatečný prostor pro rutinní údržby a opravy. Vzdálenost vnitřní jednotky od podlahy by měla být minimálně 250 cm.
6. Umístěte zařízení tak, aby bylo vzdáleno nejméně 1 m od jiných elektrických spotřebičů, jako jsou televizory apod.
7. Zvolte takové umístění, které umožňuje snadné vyjmutí filtru.
8. Ujistěte se, že jsou splněny podmínky na instalačním výkresu.
9. Nepoužívejte zařízení v bezprostřední blízkosti prádelny, koupelny, bazénu apod.

## Výběr místa pro instalaci venkovní jednotky

1. Vyberte takové místo, aby hluk a vyfukovaný vzduch nerušil sousedy.
2. Vyberte místo, kde může vzduch volně proudit.
3. Vyberte místo, kde nebude blokován přívod a výfuk vzduchu.
4. Vyberte místo, které snese plnou váhu a vibrace zařízení.
5. Vyberte místo, kde je sucho, ale není vystaveno přímému slunečnímu světlu ani silnému větru.
6. Ujistěte se, že je jednotka nainstalována podle pokynů pro instalaci a dá se pohodlně udržovat a opravovat.
7. Výškový rozdíl mezi vnitřní a venkovní jednotkou by měl být max. 5 m a délka spojovacích trubek by měla být max. 10 m.
8. Nainstalujte jednotku mimo dosah dětí.
9. Neinstalujte jednotku na místo, kde by narušovala veřejné prostory nebo vzhled města.

## Elektrická instalace

1. Napájení musí mít předepsané napětí a vyhrazený okruh pro klimatizační zařízení s dostatečným průřezem napájecích vodičů.
2. Napájecí kabel nesmí být namáhaný působením síly.
3. Zařízení musí být spolehlivě uzemněno. Uzemnění musí vyhovovat platným předpisům a musí být provedeno kvalifikovanými pracovníky.
4. Napájení musí být jištěno jističem dimenzovaným na příslušný proud a zatížení. Jistič musí chránit proti zkratu a přetížení obvodu.
5. Minimální vzdálenost mezi jednotkou a hořlavým povrchem je 1,5 m.
6. Zařízení musí být nainstalováno podle příslušných místních norem.
7. Při pevném připojení k elektrické síti musí být v obvodu zařazen vypínač (odpojovač), jehož kontakty musí být od sebe při vypnutí vzdáleny min. 3 mm. U modelů připojovaných přes kabel s elektrickou zástrčkou musí být zástrčka po instalaci zařízení snadno dostupná.
8. Při volbě jističe pro ochranu před zkratem a přetížením se řiďte podle následující tabulky. (Upozornění: Pro ochranu obvodu nepoužívejte jen samotné pojistky.)

Modely	Proud jističe
09, 12K	16 A
18, 24K	25 A

### Poznámka:

- Ujistěte se, že je fázový, nulový a zemnicí vodič v zásuvce domovního rozvodu správně zapojený.
- Špatné zapojení může způsobit zkrat nebo požár.

## Uzemnění

1. Klimatizační zařízení je elektrické zařízení třídy I. Zajistěte jeho správné uzemnění.
2. Žlutozelený vodič v jednotce je zemnicí vodič. Nepoužívejte jej pro jiné účely a nepřerušujte jej. Nesprávné zapojení může způsobit úraz elektrickým proudem.
3. Zemní odpor musí odpovídat platným předpisům.
4. Elektrický rozvod musí splňovat podmínky spolehlivého uzemnění. Nepřipojujte uzemnění na vodovodní potrubí, plynové potrubí, odpadní potrubí nebo jiná nevhodná místa.
5. Typ a jmenovité hodnoty pojistek jsou uvedeny na krytu pojistek nebo na příslušné desce plošných spojů.

# Rozměrové schéma instalace

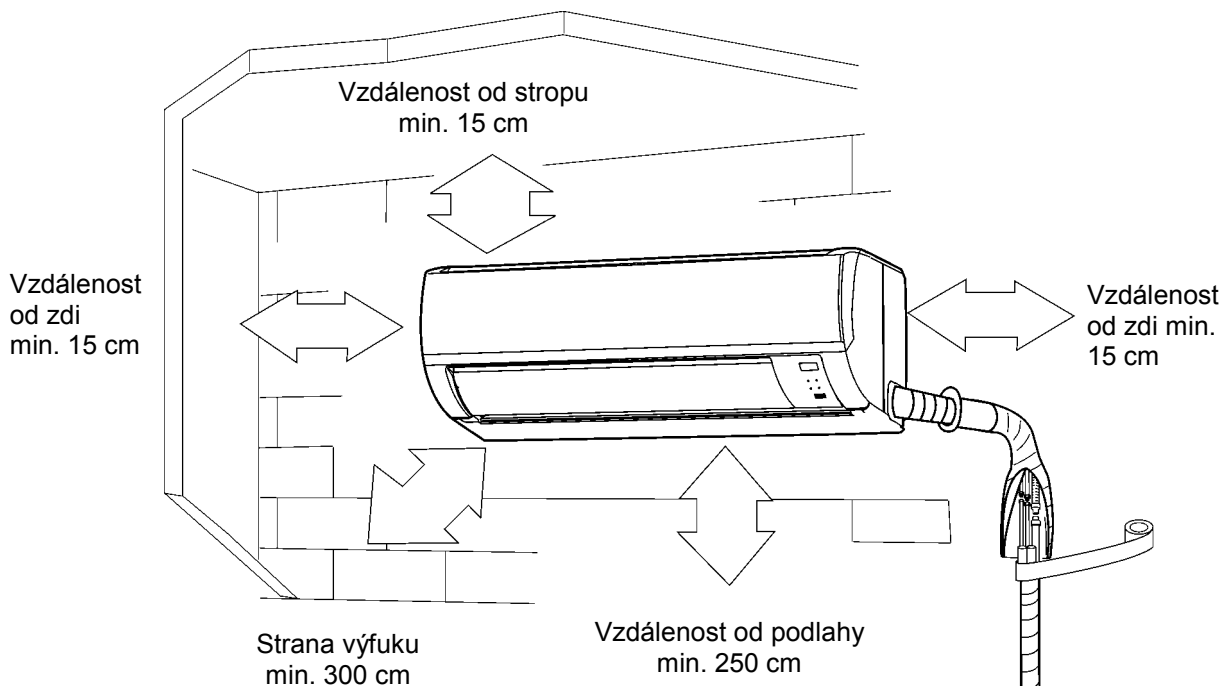

- Minimální přípustné vzdálenosti od okolních objektů pro zajištění volného místa potřebného pro správnou instalaci zařízení.

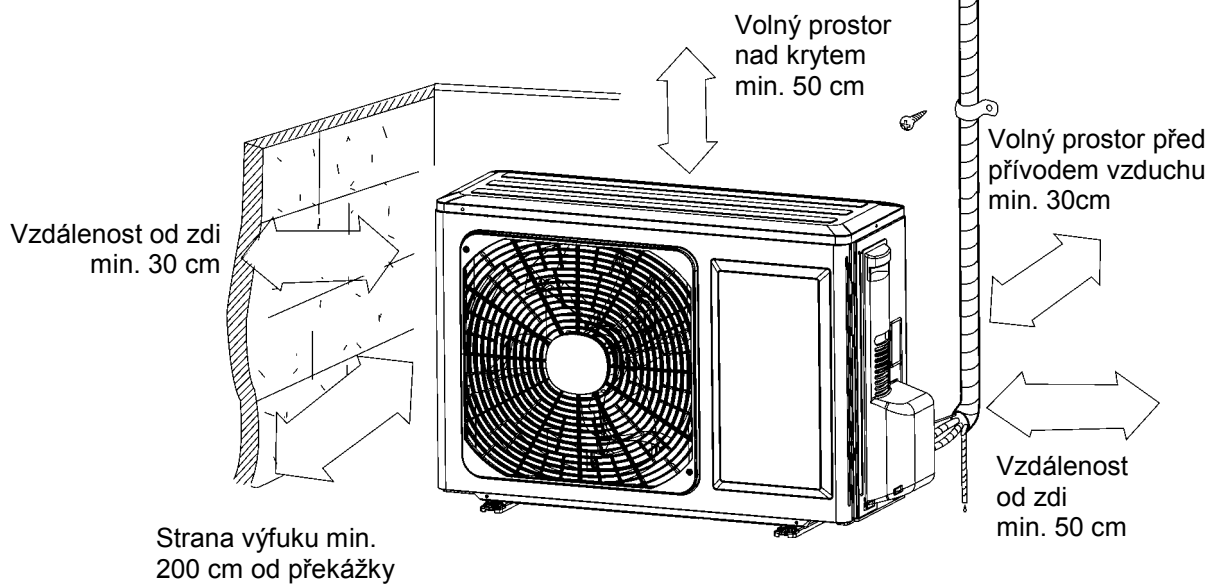

# Instalace vnitřní jednotky

## Instalace montážní desky

1. Montážní deska by měla být nainstalována horizontálně. Vývod odtoku vody je na obou stranách vnitřní jednotky; jednotka by proto měla být trochu nakloněna ve směru použitého odtoku.
2. Upevněte montážní desku na zeď pomocí šroubů.
3. Ujistěte se, zda je montážní deska dostatečně pevně připevněna, aby udržela váhu 60 kg. Váha by měla být rovnoměrně rozdělena na jednotlivé šrouby.

Jednotka 09, 12K

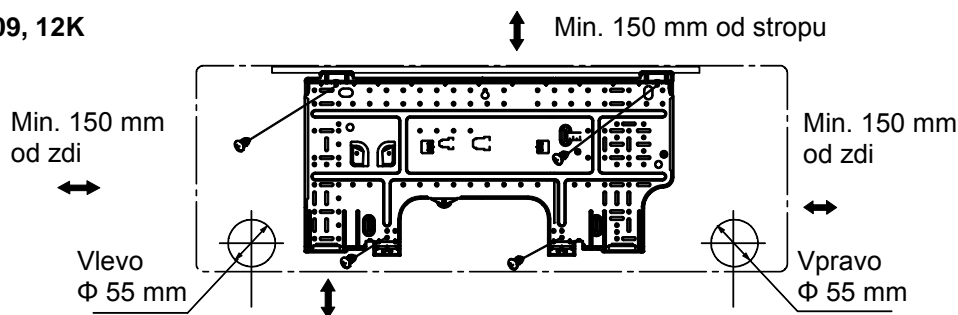

Jednotka 18K

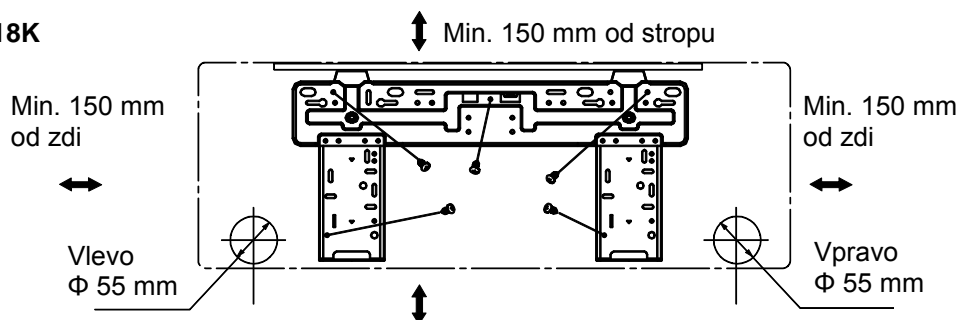

Jednotka 24K

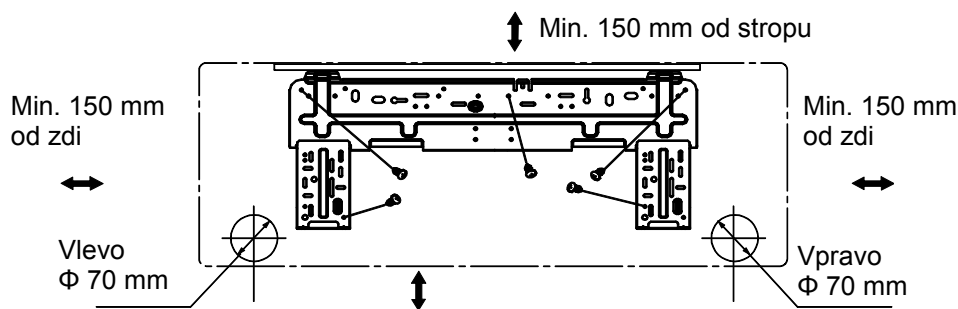

Obr. 5

## Vytvoření otvoru pro potrubí

1. Udělejte ve zdi otvor pro potrubí (průměr 55/70 mm) s mírným sklonem směrem ven.
2. Zasuňte do otvoru pro potrubí průchodku, aby se spojovací potrubí nebo kabely při protahování přes otvor nepoškodily.

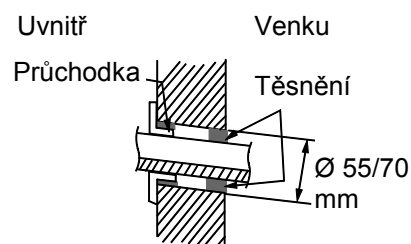



## Instalace odtokové hadice

1. Připojte odtokovou hadici k vývodu vnitřní jednotky. Omotejte spoj pryžovou páskou.

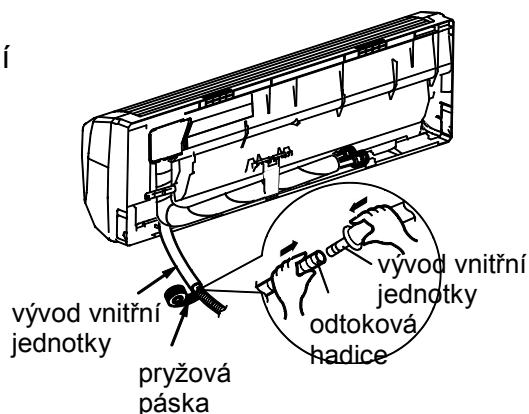

2. Dejte odtokovou hadici do izolační trubky.

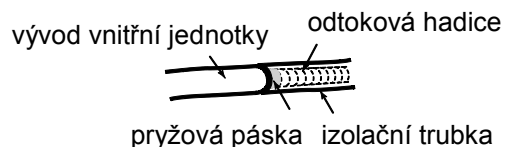

3. Omotejte izolační trubku širokou pryžovou páskou, abyste zabránili posunutí izolační trubky. Vedte odtokovou hadici tak, aby měla mírný sklon směrem dolů, aby mohla voda dobře odtékat.

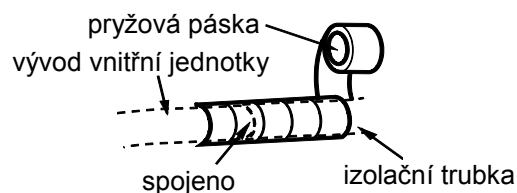

### Poznámka:

Izolační trubka by měla být dobře napojena na objímku vývodu. Odtoková hadice by měla vést směrem dolů, bez zakřivení nahoru nebo dolů. Konec hadice nenechávejte ležet ve vodě.

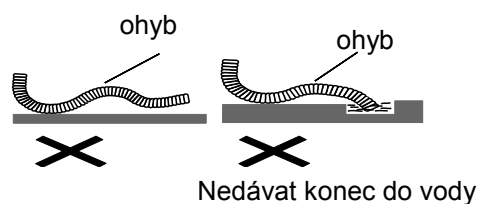

## Připojení elektrických vodičů

1. Otevřete přední panel.
2. Vyjměte kryt svorkovnice (viz obr. 6).
3. Protáhněte napájecí a signálový kabel přes otvor v zadní části vnitřní jednotky dopředu.
4. Připojte propojovací kabel ke svorkovnici.
5. Zajistěte kabel úchytkou a namontujte kryt svorkovnice.
5. Zavřete přední panel.

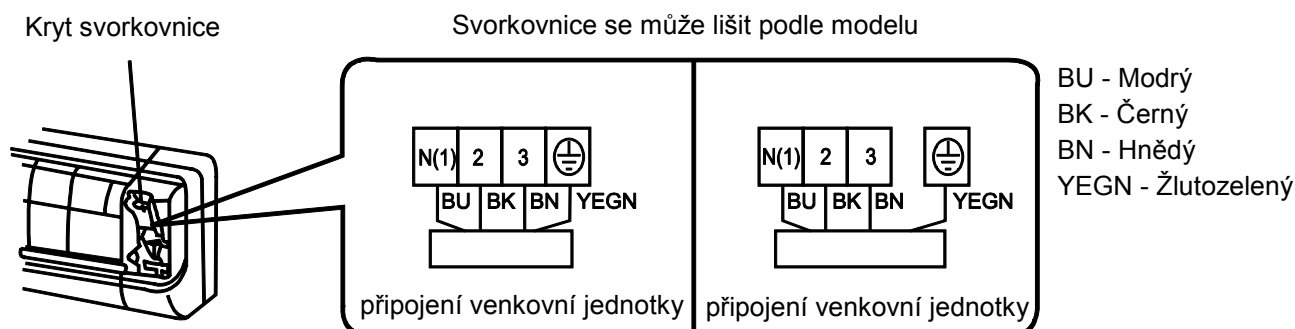

Obr. 6

### Poznámky:

Pokud délka elektrického kabelu nepostačuje, kupte v autorizovaném servisním středisku příslušný dostatečně dlouhý kabel. Napojování kabelů není dovoleno. Všechny vodiče mezi vnitřní a venkovní jednotkou musí zapojovat příslušně kvalifikovaný pracovník.

- Elektrické vodiče musí být správně zapojeny. Nesprávné zapojení může způsobit závalu.
- Utáhněte dobře šrouby svorkovnice.
- Po utažení šroubů zkuste lehce zatáhnout za vodiče, abyste se přesvědčili o jejich dobrém upevnění.
- Zkontrolujte správné uzemnění zařízení, aby se zabránilo úrazu elektrickým proudem.
- Zkontrolujte zajištění všech vodičů a nainstalování krytů. Nesprávná instalace může způsobit požár nebo úraz elektrickým proudem.

## Připojení potrubí

Potrubí je možné vést ze čtyř směrů: zprava, zprava zezadu, zleva a zleva zezadu.

- Jsou-li potrubí a kabely vedeny z levé nebo pravé strany vnitřní jednotky, vyřízněte podle potřeby záslepku otvorů pro potrubí (viz obr. 7).
  - Vyřízněte záslepku 1, pokud vedete jen kabel.
  - Vyřízněte záslepky 1 a 2, když vedete kabel i trubku.
- Připojte trubky, obalte trubky, odtokovou hadici a kabely páskou a protáhněte je otvorem (viz obr. 8).
- Nasadte montážní výřezy na vnitřní jednotce na úchytky montážní desky a zkontrolujte, zda je jednotka dobře upevněna (viz obr. 9).
- Jednotka by měla být nainstalována nejméně 250 cm nad podlahou.

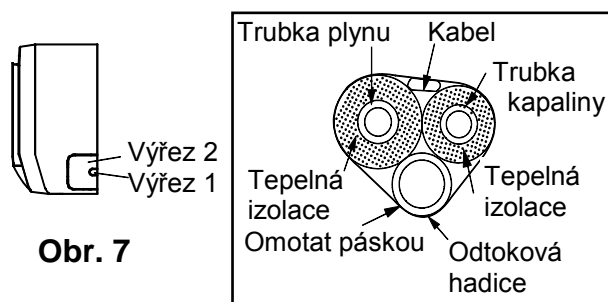

Obr. 7

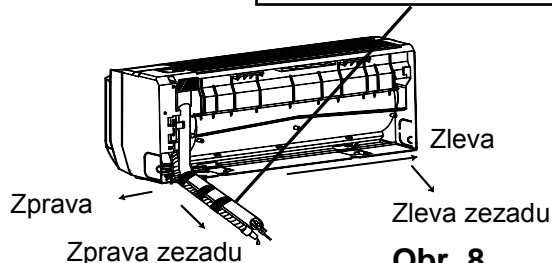

Obr. 8



Obr. 9

## Instalace spojovacího potrubí

- Vycentrujte polohu hrdla trubky vzhledem k příslušnému ventilu.
- Zašroubujte převlečnou matici rukou a pak ji dotáhněte klíčem a momentovým klíčem podle tabulky níže.

Šestihranné matice	Utahovací moment
Ø 6 mm	15–20 Nm
Ø 9,52 mm	31–35 Nm
Ø 12 mm	50–55 Nm
Ø 16 mm	60–65 Nm
Ø 19 mm	70–75 Nm

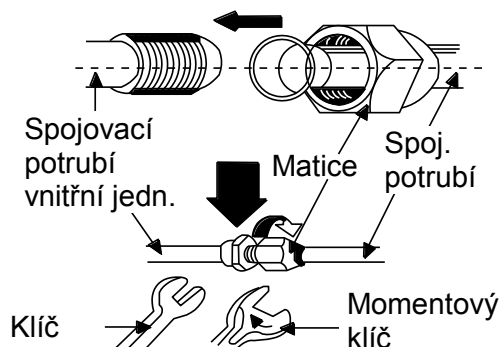

**Poznámka:** Připojte spojovací trubky nejprve k vnitřní a pak k venkovní jednotce. Dávejte pozor, abyste trubky při ohýbání a protahování nepoškodili. Zkontrolujte, zda je spojovací matice správně utažena, jinak nebude spoj těsnit.

# Instalace venkovní jednotky

## Připojení elektrických vodičů

1. Odmontujte držadlo na pravé straně venkovní jednotky.
2. Vyjměte úchytka kabelu. Připojte vodiče napájecího kabelu ke svorkovnici. Zapojení vodičů musí odpovídat zapojení u vnitřní jednotky.
3. Upevněte napájecí kabel úchytka.
4. Zkontrolujte správnost připojení vodičů.
5. Namontujte držadlo.

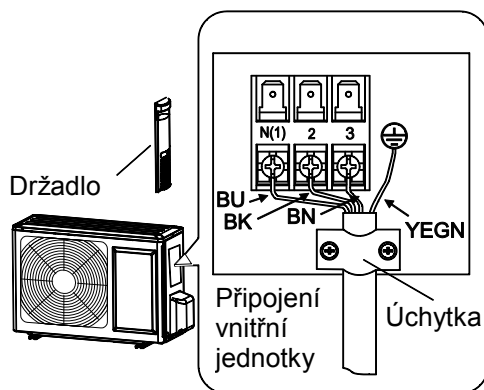

BU - modrý  
BK - černý

BN - hnědý  
YEGN - žlutozelený

### Poznámky:

- Chybné zapojení může zařízení poškodit.
- Po zapojení zkontrolujte, zda nejsou vodiče mezi svorkovnicí a místem uchycení kabelu příliš napnuté.

## Odvzdušnění a zkouška těsnosti

1. Připojte čerpací hadici od rozváděcího ventilu k čerpacímu vývodu na nízkotlakém ventilu (nízkotlaký i vysokotlaký ventil musí být pevně uzavřeny).
2. Připojte čerpací hadici k vývěvě.
3. Otevřete úplně kohoutek Lo rozváděcího ventilu.
4. Spusťte vývěvu. Na začátku lehce povolte spojovací matici na nízkotlakém ventilu, abyste zkontrolovali, zda dovnitř proniká vzduch. (Když se zvuk vývěvy změní, ukazuje manometr 0). Pak matici utáhněte.
5. Pokračujte v odčerpávání minimálně 15 minut, dokud nebude měřidlo ukazovat tlak  $-1,0 \times 10^5$  Pa (-76 cm Hg).
6. Otevřete úplně vysokotlaký a nízkotlaký ventil.
7. Odpojte čerpací hadici od čerpacího vývodu nízkotlakého ventilu.
8. Utáhněte krytku nízkotlakého ventilu (viz obr. 10).

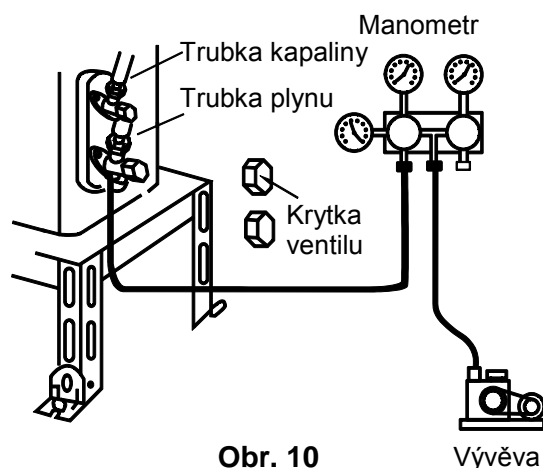

Obr. 10

Vývěva

## Odvod zkondenzované vody u venkovní jednotky

(jen u modelů s topením)

Když venkovní jednotka topí nebo odmrazuje, lze zkondenzovanou vodu z jednotky odvádět odtokovou hadicí.

### Instalace:

Do otvoru o průměru 25 mm v základní desce nainstalujte přípojku odtoku. Pak k ní připojte odtokovou hadici tak, aby bylo možné vypouštět vodu z jednotky na vhodné místo.

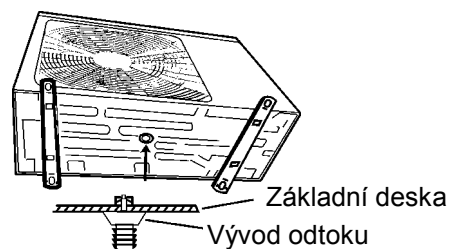

# Kontrola po instalaci a zkušební provoz

## Kontrola po instalaci

Kontrolované položky	Možná závada
Je zařízení dobře upevněno?	Jednotka může spadnout, vibrovat nebo vydávat hluk.
Provedli jste kontrolu těsnosti?	Hrozí nedostatečný výkon chlazení/topení.
Je tepelná izolace dostatečná?	Může nastat kondenzace a odkapávání vody.
Je odtok vody v pořádku?	Může nastat kondenzace a odkapávání vody.
Souhlasí napájecí napětí s údajem na výrobním štítku?	Může nastat elektrická porucha nebo poškození součástí.
Je instalace vodičů a trubek správná a bezpečná?	Může nastat elektrická porucha nebo poškození součástí.
Je jednotka řádně uzemněna?	Může dojít k probíjení elektrického proudu.
Je napájecí kabel správný?	Může dojít k závadě nebo poškození částí.
Je přívod a výfuk vzduchu volný?	Při zablokování hrozí nedostatečný výkon chlazení/topení.
Odpovídá množství chladiva délce spojovacích trubek?	Při nesprávném množství chladiva klesá výkon.

## Zkušební provoz

### 1. Před zkušebním provozem

- 1) Nepřipojujte napájení dříve, než je instalace kompletně hotova.
- 2) Zkontrolujte správnost instalace elektrických vodičů.
- 3) Uzavírací ventily na spojovacích trubkách by měly být otevřené.
- 4) Z jednotky je třeba odstranit všechny nežádoucí předměty a nečistoty.

### 2. Testování provozu

- 1) Zapněte napájení a stiskněte tlačítko „ON/OFF“ na dálkovém ovladači, abyste spustili provoz.
- 2) Pomocí tlačítka „MODE“ vyzkoušejte provozní režimy Chlazení, Topení (jen u modelů s topením) a Ventilátor, abyste zjistili, zda vše funguje normálně.

# Instalace a údržba zdravotního filtru

## Instalace zdravotního filtru

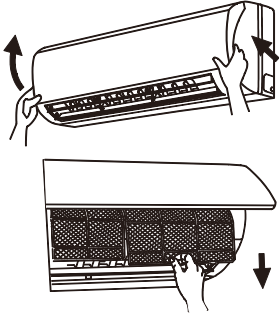
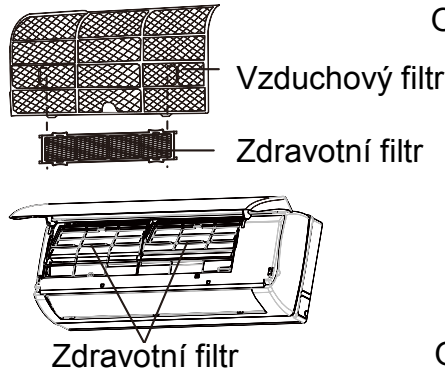
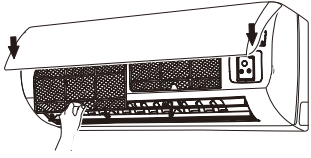
<p>1. Uchopte přední panel na obou koncích, zvedněte jej ve směru šipky podle obrázku a pak vyjměte vzduchový filtr směrem dolů (viz obr. a).</p>	 <p>Obr. a</p>
<p>2. Namontujte zdravotní filtr do vzduchového filtru (viz obr. b). Pokud jej nelze nainstalovat do vzduchového filtru, namontujte zdravotní filtr na přední kryt (viz obr. c).</p>	 <p>Obr. b</p> <p>Obr. c</p>
<p>3. Nainstalujte vzduchový filtr správně podle šipek na obr. d a pak zavřete panel.</p>	 <p>Obr. d</p>

## Čištění a údržba

Vyjměte zdravotní filtr a po vyčištění jej znovu nainstalujte podle pokynů pro instalaci. Mějte na paměti, že stříbrný iontový filtr nelze čistit vodou, zatímco filtr s aktivním uhlím, fotokatalyzátorem, LCT katalyzátorem, pohlcovačem formaldehydu, katechinem nebo likvidátorem roztočů se vodou čistit může, ale nesmí se čistit kartáčem ani tvrdými předměty. Po vyčištění neždímejte z filtru vody ale nechejte filtr uschnout na stinném místě.

## Životnost

Obvyklá životnost zdravotního filtru je za normálních podmínek asi jeden rok. Filtr obsahuje ionty stříbra a přestane fungovat, když jeho povrch zčerná (zezelená).

- Tyto doplňkové informace se týkají jednotky se zdravotním filtrem. Pokud se zde uvedené obrázky liší od skutečného produktu, řiďte se podle skutečnosti. Počet zdravotních filtrů závisí na aktuální dodávce.

## Instalace ochrany proti sněhu (doplňěk)

Pokud se při provozu jednotky počítá se sněžením, je třeba nainstalovat ochranu proti sněhu a nainstalovat jednotku na zvýšenou základnu, aby sníh nezakryl přívod a výfuk vzduchu.

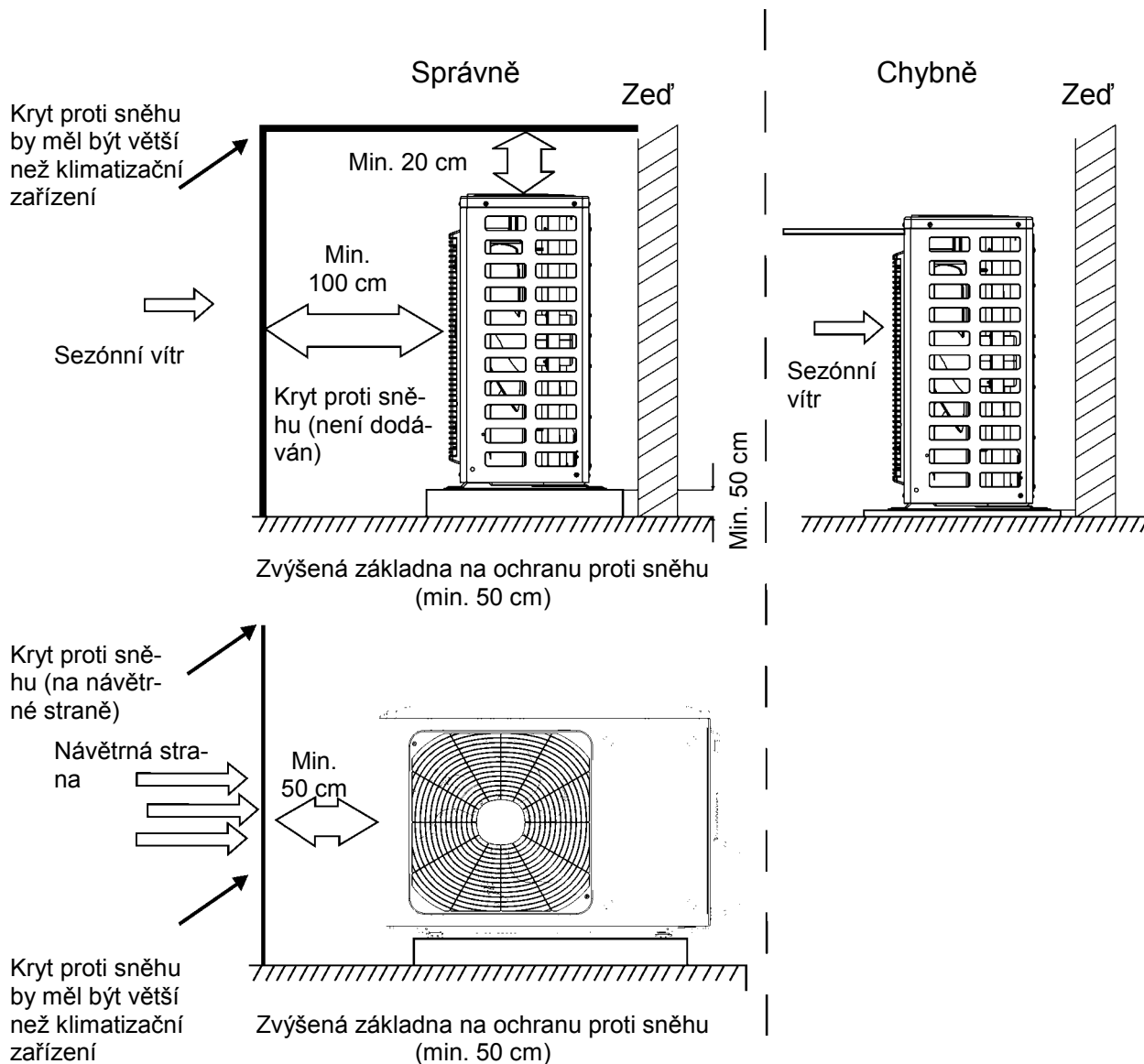

# Konfigurace trubek a doplnění chladiva

1. Standardní délka propojovací trubky:

5 m, 7,5 m, 8 m

2. Minimální délka propojovací trubky:

Pro jednotky se standardní propojovací trubkou délky 5 m neexistuje žádné omezení minimální délky trubky. U jednotek se standardní propojovací trubkou délky 7,5 m nebo 8 m je minimální délka trubky 3 m.

3. Maximální délka propojovací trubky:

Výkon	Max. délka propojovací trubky
5000 Btu/h (1465 W)	15 m
7000 Btu/h (2051 W)	15 m
9000 Btu/h (2637 W)	15 m
12000 Btu/h (3516 W)	20 m
18000 Btu/h (5274 W)	25 m

Výkon	Max. délka propojovací trubky
24000 Btu/h (7032 W)	25 m
28000 Btu/h (8204 W)	30 m
36000 Btu/h (10548 W)	30 m
42000 Btu/h (12306 W)	30 m
48000 Btu/h (14064 W)	30 m

4. Výpočet dodatečného množství oleje do chladiva a chladiva při prodloužení propojovací trubky:

Při prodloužení propojovací trubky o 10 m nad standardní délku byste měli přidat 5 ml oleje do chladiva na každých dodatečných 5 m propojovací trubky.

Výpočet dodatečného množství chladiva (na základě délky trubky kapaliny):

- (1) Dodatečné množství chladiva = prodloužená délka trubky kapaliny × dodatečné množství chladiva na jeden metr
- (2) Když délka propojovací trubky přesáhne 5 m, přidejte chladivo podle prodloužené délky trubky kapaliny. Dodatečné množství chladiva se liší podle průměru trubky kapaliny (viz následující tabulka).

Tabulka dodatečného množství chladiva R22, R407C, R410A a R134a

Průměr propojovací trubky		Ventil vnitřní jednotky		Ventil venkovní jednotky
Trubka kapaliny	Trubka plynu	Model jen pro chlazení, model pro chlazení/topení (g/m)	Model jen pro chlazení (g/m)	Model pro chlazení/ topení (g/m)
Φ6	Φ9,5 nebo Φ12	20	15	20
Φ6 nebo Φ9,5	Φ16 nebo Φ19	50	15	50
Φ12	Φ19 nebo Φ22	100	30	120
Φ16	Φ25,4 nebo Φ31,8	170	60	120
Φ19	–	250	250	250
Φ22,2	–	350	350	350

Poznámka: Dodatečné množství chladiva, uvedené v tabulce, je doporučená hodnota. Nemusí být přesně dodržena.







## **Zpětný odběr elektroodpadu**

### **Informace pro uživatele k likvidaci elektrických a elektronických zařízení (z domácnosti)**

Uvedený symbol na výrobku nebo v průvodní dokumentaci znamená, že použité elektrické nebo elektronické výrobky nesmí být likvidovány společně s komunálním odpadem. Za účelem správné likvidace výrobku jej odevzdejte na určených sběrných místech, kde budou přijata zdarma.

Správnou likvidací tohoto produktu pomůžete zachovat cenné přírodní zdroje a napomáháte prevenci potenciálních negativních dopadů na životní prostředí a lidské zdraví, což by mohly být důsledky nesprávné likvidace odpadů. Další podrobnosti si vyžádejte od místního úřadu, nejbližšího sběrného místa, v Zákonu o odpadech příslušné země, v ČR č. 185/2001 Sb. v platném znění.

Při nesprávné likvidaci tohoto druhu odpadu mohou být v souladu s národními předpisy uděleny pokuty.

**Centrála NEPA spol. s r.o.**

**Purkyňova 45**

**612 00 Brno**

**Tel.: +420 541 590**

**Tel. servis: +420 541 590 150**

**Fax: +420 541 590 123**

**Fax. servis: +420 541 590 153**

**www.nepa.cz**

**Obchod: obchod@nepa.cz**

**Servis: servis@nepa.cz**

**Objednávky: brno-fakturace@nepa.cz**